

# Szafka nocna

## MODIS 40x40 cm

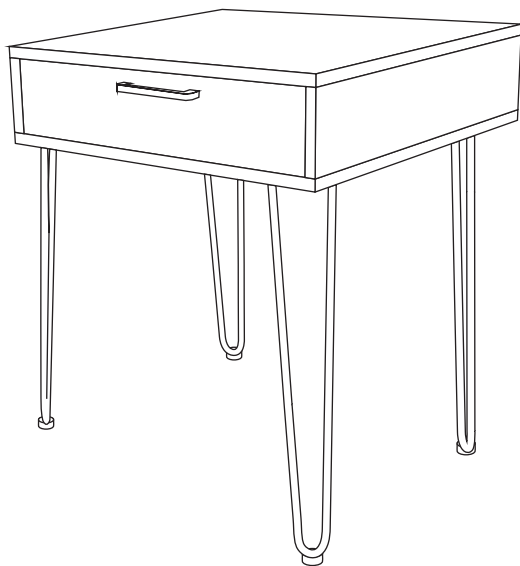

**MODI MEBLE**

tel. 725 440 945  
600 212 807  
biuro@modimeble.pl  
www.modimeble.pl

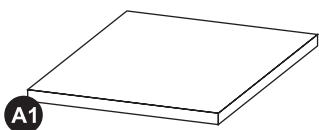
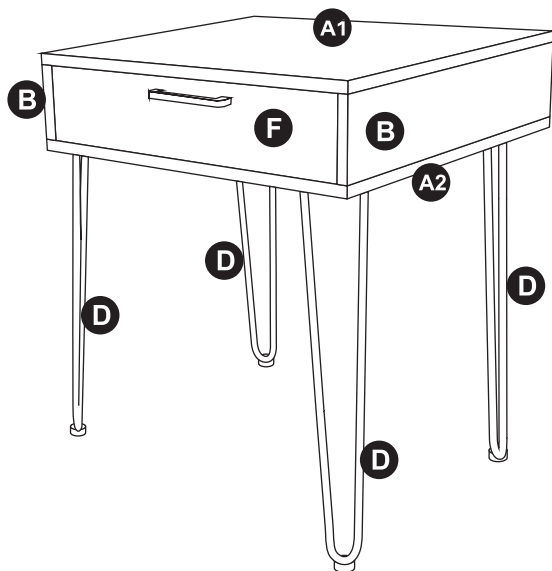

**A1**  
400 x 400 mm - 1 szt.

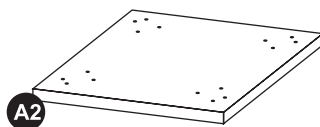

**A2**  
400 x 400 mm - 1 szt.

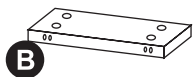

**B**  
400 x 124 mm - 2 szt.

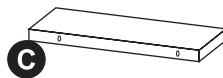

**C**  
362 x 124 mm - 1 szt.

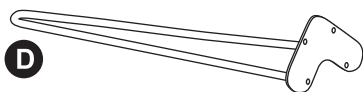

**D**  
300 mm - 4 szt.

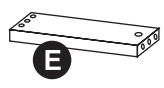
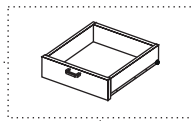

**E**

**350 x 100 mm - 4 szt.**



**G**

**300 x 100 mm - 2 szt.**



**F**

**358 x 118 mm - 2 szt.**

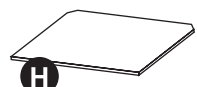

**H**

**358 x 338 mm - 2 szt.**

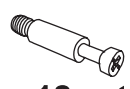

**12 szt.**



**12 szt.**

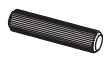

**20 szt.**



**6 szt.**



**12 szt.**



**16 szt.**



**1 szt.**



**2 szt.**

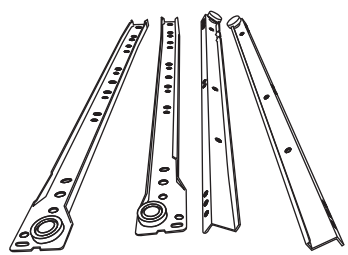

**1 zestaw (35 cm)**

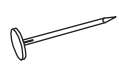

**12 szt.**

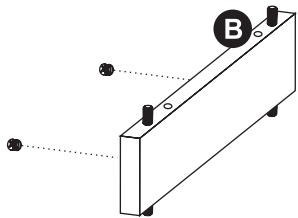
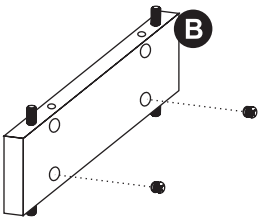
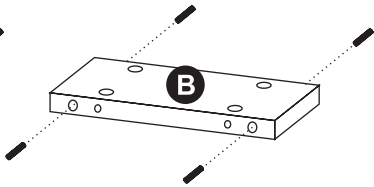
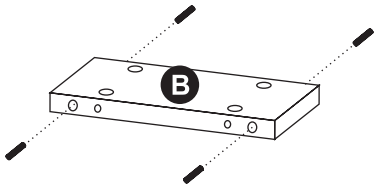
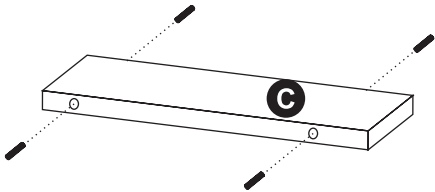
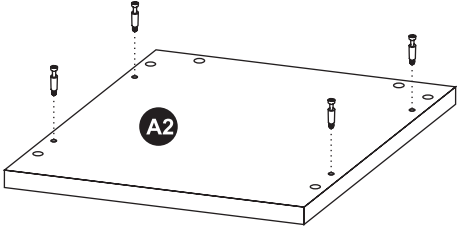
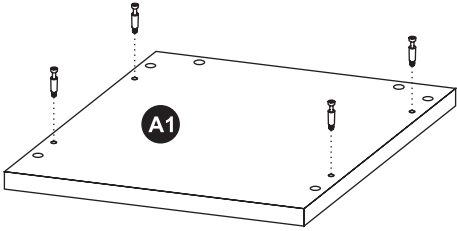
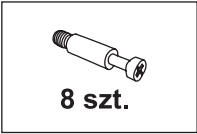



6 szt.

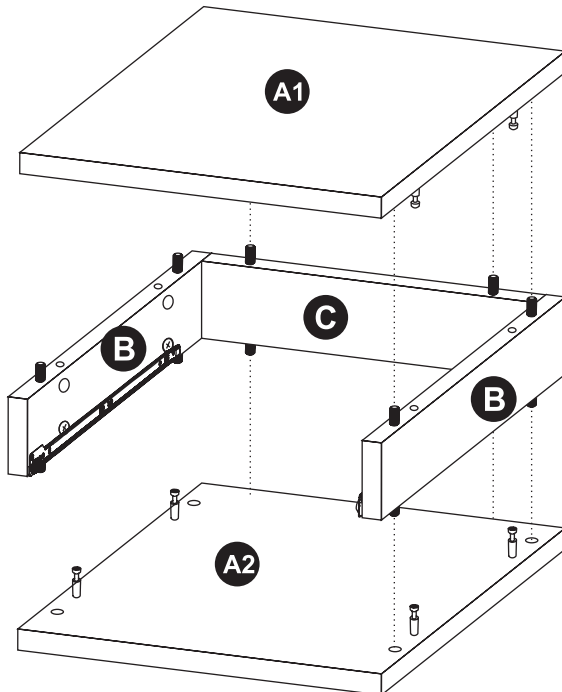
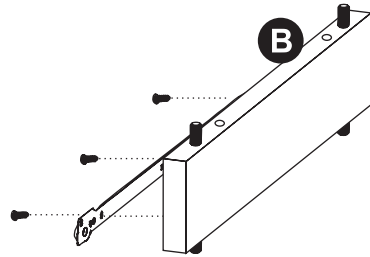
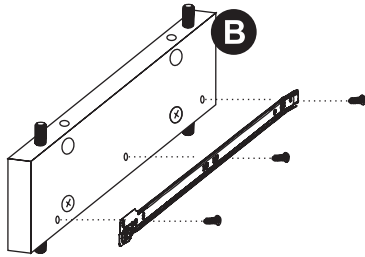

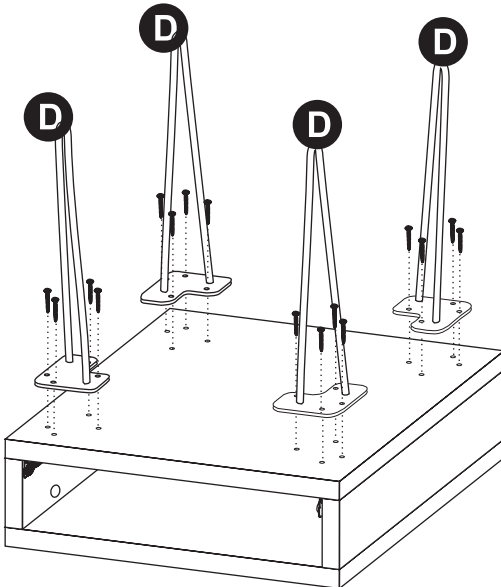
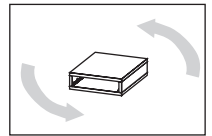
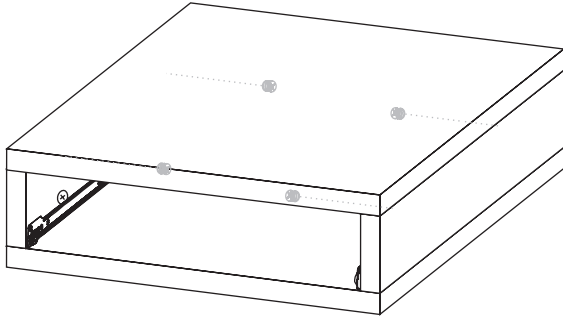
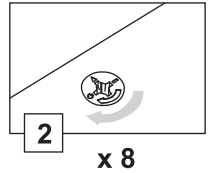
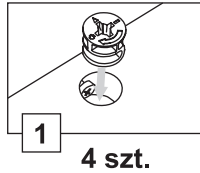

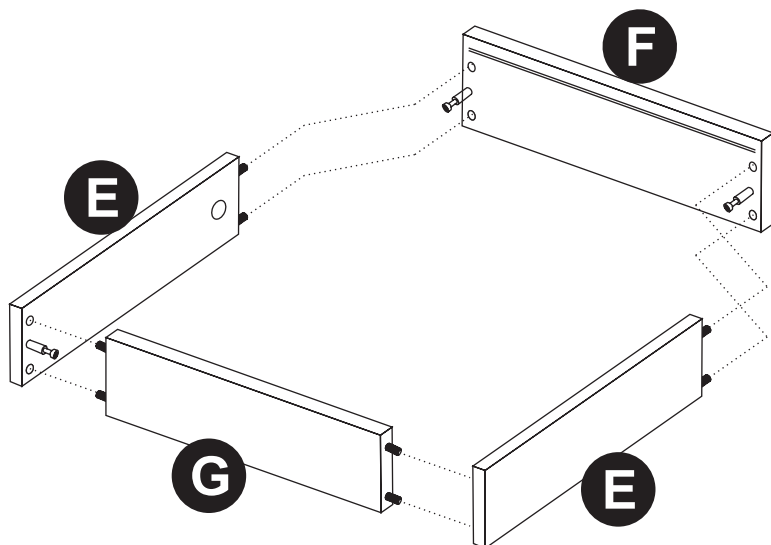
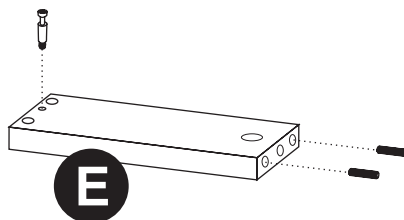
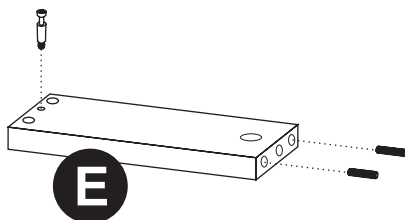
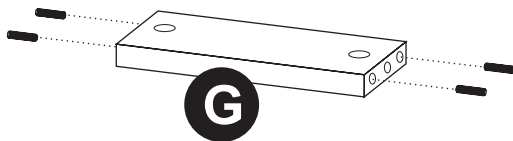
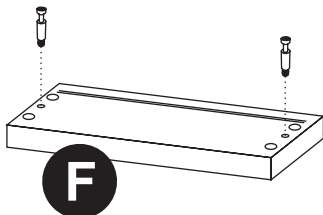
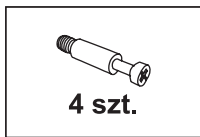



4 szt.

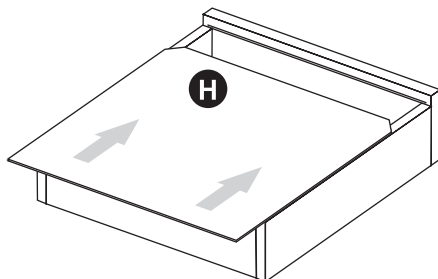
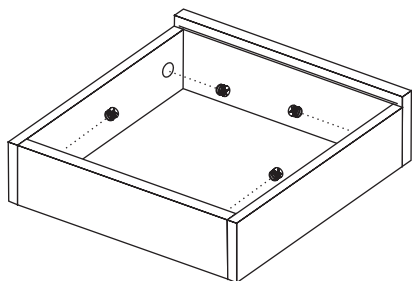
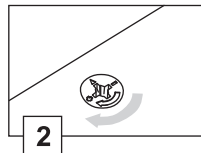
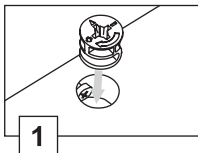

12 szt.

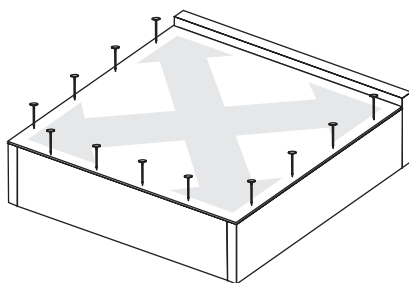

6 szt.

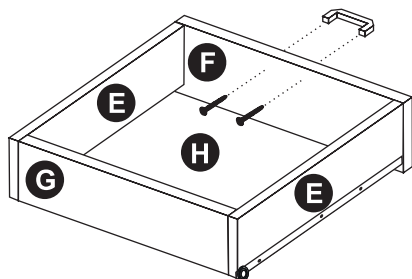
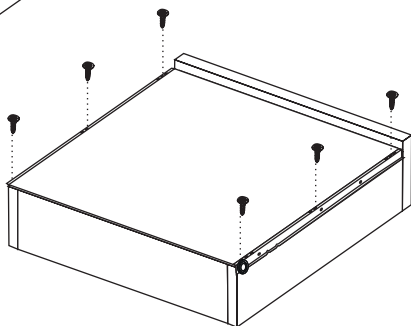
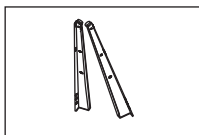

2 szt.



1 szt.

str. 8



# KONSERWACJA ORAZ UŻYTKOWANIE MEBLA

- **BARDZO WAŻNE** Szafki nie można przesuwac! - Należy podnieść ją do góry i przestawić w odpowiednie miejsce.
- Szafka powinna być użytkowana zgodnie z przeznaczeniem w pomieszczeniach suchych, zamkniętych i zabezpieczone przed czynnikami atmosferycznymi
- Meble są wykonane z płyt laminowanych, drewnopochodnych, dlatego powinny być chronione przed wilgocią oraz wysoką temperaturą.
- Powierzchnię mebla należy czyścić lekko wilgotną tkaniną, następnie wytrzeć do sucha. Do czyszczenia można używać ogólnodostępnych środków do pielęgnacji mebli o ile nie powodują one odbarwień.
- Nie wolno przesuwac ostrych oraz ciężkich przedmiotów po powierzchni mebla - może to trwale uszkodzić powierzchnię.
- Zalecamy okresowo weryfikować sztywność mocowań zawiasów oraz prowadnic.
- Za uszkodzenia powstałe w wyniku niestosowania się do powyższych zaleceń - dostawca nie odpowiada.
- Montaż musi być wykonany zgodnie z instrukcją.
- W przypadku elementów wieszanych na ścianie, dostawca nie zapewnia kołków oraz wkrętów mocujących ze względu na różne rodzaje ścian, na których będzie montowany produkt.



**[fb.com/ModiMebleMP](https://fb.com/ModiMebleMP)**



**Oznacz nas hashtagem #modimeble  
I uzyskaj rabat na zakup kolejnych mebli!**



**MODI MEBLE**

**tel. 725 440 945  
600 212 807  
biuro@modimeble.pl  
www.modimeble.pl**